

# Allgemeine Bauartgenehmigung

Eine vom Bund und den Ländern gemeinsam  
getragene Anstalt des öffentlichen Rechts

**Zulassungs- und Genehmigungsstelle  
für Bauprodukte und Bauarten**

Datum:

03.12.2024

Geschäftszeichen:

II 26-1.65.30-59/24

**Nummer:**

**Z-65.30-318**

**Geltungsdauer**

vom: **2. Januar 2025**

bis: **2. Januar 2030**

**Antragsteller:**

**Latoschik + Fischer GmbH**

Dieselstraße 2

32120 Hiddenhausen

Bundesrepublik Deutschland

**Gegenstand dieses Bescheides:**

**Leckschutzauskleidungen aus Stahl Typ LF1 und Typ LF2 für Flachbodentanks**

Der oben genannte Regelungsgegenstand wird hiermit allgemein bauaufsichtlich genehmigt.  
Dieser Bescheid umfasst neun Seiten und eine Anlage.

DIBt

## I ALLGEMEINE BESTIMMUNGEN

- 1 Mit der allgemeinen Bauartgenehmigung ist die Anwendbarkeit des Regelungsgegenstandes im Sinne der Landesbauordnungen nachgewiesen.
- 2 Dieser Bescheid ersetzt nicht die für die Durchführung von Bauvorhaben gesetzlich vorgeschriebenen Genehmigungen, Zustimmungen und Bescheinigungen.
- 3 Dieser Bescheid wird unbeschadet der Rechte Dritter, insbesondere privater Schutzrechte, erteilt.
- 4 Dem Anwender des Regelungsgegenstandes sind, unbeschadet weitergehender Regelungen in den "Besonderen Bestimmungen", Kopien dieses Bescheides zur Verfügung zu stellen. Zudem ist der Anwender des Regelungsgegenstandes darauf hinzuweisen, dass dieser Bescheid an der Anwendungsstelle vorliegen muss. Auf Anforderung sind den beteiligten Behörden ebenfalls Kopien zur Verfügung zu stellen.
- 5 Dieser Bescheid darf nur vollständig vervielfältigt werden. Eine auszugsweise Veröffentlichung bedarf der Zustimmung des Deutschen Instituts für Bautechnik. Texte und Zeichnungen von Werbeschriften dürfen diesem Bescheid nicht widersprechen, Übersetzungen müssen den Hinweis "Vom Deutschen Institut für Bautechnik nicht geprüfte Übersetzung der deutschen Originalfassung" enthalten.
- 6 Dieser Bescheid wird widerruflich erteilt. Die Bestimmungen können nachträglich ergänzt und geändert werden, insbesondere, wenn neue technische Erkenntnisse dies erfordern.
- 7 Dieser Bescheid bezieht sich auf die von dem Antragsteller im Genehmigungsverfahren zum Regelungsgegenstand gemachten Angaben und vorgelegten Dokumente. Eine Änderung dieser Genehmigungsgrundlagen wird von diesem Bescheid nicht erfasst und ist dem Deutschen Institut für Bautechnik unverzüglich offenzulegen.

## II BESONDERE BESTIMMUNGEN

### 1 Regelungsgegenstand und Anwendungsbereich

#### 1.1 Beschreibung

(1) Gegenstand dieses Bescheides sind Leckschutzauskleidungen aus Stahl Typ LF 1 (mit Tränenblechen) und Typ LF 2 (mit Glattblechen und Baustahlmatten) gemäß Anlage 1 zum Einbau in Flachbodentanks aus Stahl nach den einschlägigen Technischen Baubestimmungen<sup>1</sup> oder in bereits betriebene Flachbodentanks aus Stahl nach der Norm DIN 4119-1<sup>2</sup> in Verbindung mit DIN 4119-2<sup>3</sup> als deren obere Tankböden. Das Leckanzeigergerät ist nicht Bestandteil dieser allgemeinen Bauartgenehmigung.

(2) Bei Anschluss eines geeigneten Unterdruckleckanzeigers dürfen die Leckschutzauskleidungen in Flachbodentanks aus Stahl eingebaut werden, die unter atmosphärischen Bedingungen<sup>4</sup> zur drucklosen Lagerung von wassergefährdenden Flüssigkeiten verwendet, ohne Heizung oder Kühlung der Lagerflüssigkeit betrieben und weder mit erhitzten noch mit gekühlten Flüssigkeiten befüllt werden.

(3) Die Beständigkeit der verwendeten Werkstoffe gegenüber den zu lagernden Medien sowie ihre Materialverträglichkeit untereinander und gegenüber den Werkstoffen des mit der Leckschutzauskleidung auszurüstenden Flachbodentanks muss nachgewiesen sein. Die Flüssigkeiten dürfen weder zur Dickflüssigkeit<sup>5</sup> noch zur Feststoffausscheidung neigen.

(4) Die Leckschutzauskleidungen des Typs Typ LF 1 (mit Tränenblechen) dürfen in Flachbodentanks aus Stahl mit einem Tankinnendurchmesser von 4 m bis 60 m und die des Typs LF 2 (mit Glattblechen und Baustahlmatten) in Flachbodentanks aus Stahl mit einem Tankinnendurchmesser > 4 m eingebaut werden, wobei das Volumen des Überwachungsraums 8 m<sup>3</sup> nicht überschreiten darf.

(5) Der maximale Druck aus der Flüssigkeitssäule auf die Leckschutzauskleidung darf 2,5 bar nicht überschreiten. Die Betriebstemperatur darf die für das jeweilige Lagermedium in DIN EN 12285-1<sup>6</sup>, Anhang B ggf. genannte maximale Flüssigkeitstemperatur, höchstens jedoch +30 °C, nicht überschreiten.

(6) Mit dieser allgemeinen Bauartgenehmigung wird der Nachweis der Verwendbarkeit des Regelungsgegenstandes im Sinne von Absatz (1) erbracht.

(7) Die allgemeine Bauartgenehmigung wird unbeschadet der Bestimmungen und der Prüf- oder Genehmigungsvorbehalte anderer Rechtsbereiche erteilt.

(8) Dieser Bescheid berücksichtigt die wasserrechtlichen Anforderungen an den Regelungsgegenstand. Gemäß § 63 Abs. 4 Nr. 2 und 3 WHG<sup>7</sup> gilt der Regelungsgegenstand damit wasserrechtlich als geeignet.

(9) Die Geltungsdauer dieses Bescheides (siehe Seite 1) bezieht sich auf die Verwendung im Sinne von Einbau des Regelungsgegenstandes und nicht auf die Verwendung im Sinne der späteren Nutzung.

- <sup>1</sup> Einschlägig ist die am Errichtungsort des Tanks geltende Verwaltungsvorschrift Technische Baubestimmungen.
- <sup>2</sup> DIN 4119-1:1979-06 Oberirdische zylindrische Flachboden-Tankbauwerke aus metallischen Werkstoffen, Grundlagen, Ausführung, Prüfungen
- <sup>3</sup> DIN 4119-2:1980-02 Oberirdische zylindrische Flachboden-Tankbauwerke aus metallischen Werkstoffen, Berechnungen
- <sup>4</sup> Als atmosphärische Bedingungen gelten hier die absoluten Drücke von 0,08 MPa bis 0,11 MPa = 0,8 bar bis 1,1 bar und Temperaturen von -20 °C bis +30 °C (kurzzeitig auch höher)
- <sup>5</sup> Die ordnungsgemäße Lecküberwachung ist sichergestellt, wenn für die Lagermedien der Grenzwert von 5.000 mm<sup>2</sup>s<sup>-1</sup> (bei 4°C) für die kinematische Viskosität nicht überschritten wird.
- <sup>6</sup> DIN EN 12285-1:2018-12 Werkstoffgefertigte Tanks aus Stahl - Teil 1: Liegende, zylindrische, ein- und doppelwandige Tanks zur unterirdischen Lagerung von brennbaren und nicht brennbaren wassergefährdenden Flüssigkeiten, die nicht für das Heizen und Kühlen von Gebäuden vorgesehen sind
- <sup>7</sup> Wasserhaushaltsgesetz vom 31. Juli 2009 (BGBl. I S. 2585), zuletzt geändert durch Artikel 7 des Gesetzes vom 22. Dezember 2023 (BGBl. 2023 I S. 176)

## 1.2 Bestimmungen für die Bauprodukte und die Bauart

### 1.2.1 Allgemeines

(1) Die Leckschutzauskleidung und ihre Teile müssen den Besonderen Bestimmungen und den Anlagen dieses Bescheids sowie den beim Deutschen Institut für Bautechnik hinterlegten Angaben entsprechen.

(2) Die Leckschutzauskleidung nach dieser allgemeinen Bauartgenehmigung muss aus den Bauprodukten nach Abschnitt 1.2.2 bis 1.2.7 bestehen. Zur Vermeidung bimetallischer Effekte ist jede Leckschutzauskleidung stahlsortenrein auszuführen.

(3) Der Antragsteller hat für den konkreten Anwendungsfall Konstruktionszeichnungen anzufertigen. Die Konstruktionszeichnungen müssen hinsichtlich der Konstruktionsdetails der Anlage 1 dieses Bescheides sowie den Angaben der Technischen Beschreibung<sup>8</sup> entsprechen.

### 1.2.2 Stahlblechtafeln

(1) Als Ausgangsmaterial zur Herstellung der Stahlblechtafeln werden Glattbleche mit einer Dicke von  $\geq 5$  mm aus Stahl S235 JR+AR mit der Werkstoffnummer 1.0038 oder S355 J2 mit der Werkstoffnummer 1.0577 nach DIN EN 10025-2<sup>9</sup> oder aus nichtrostendem Stahl mit der Werkstoffnummer 1.4301, 1.4541 oder 1.4571 nach DIN EN 10088-4<sup>10</sup> (Typ LF 2) oder aus Tränenblechen nach DIN EN 10363<sup>11</sup> (Typ LF 1) mit einer Nenndicke von  $\geq 5$  mm aus ferritischem Stahl S235 JR+AR oder S355 J2 oder aus nichtrostendem Stahl mit der Werkstoffnummer 1.4301, 1.4541 oder 1.4571 verwendet. Die Stahlblechtafeln dienen der Ausführung des oberen Tankbodens.

(2) Die Blechdicke des oberen Tankbodens muss kleiner oder gleich der Dicke eines nach Abschnitt 7.2.1.3 der DIN 4119-2<sup>3</sup> oder nach den einschlägigen Technischen Baubestimmungen bemessenen Bodenrandbleches sein und darf die Wanddicke des Winkelringes nicht überschreiten.

(3) Die Konstruktionsdetails der Glattbleche bzw. der Tränenbleche müssen den Angaben in den für den konkreten Anwendungsfall angefertigten Konstruktionszeichnungen nach Abschnitt 1.2.1 (3) entsprechen. Die Korrosionszuschläge sind (wenn erforderlich) darin gesondert auszuweisen.

### 1.2.3 Stahldrahtgewebe

(1) Zur Schaffung eines durchgängigen Überwachungsraumes zwischen dem oberen und unteren Tankboden bei der Herstellung der Leckschutzauskleidung vom Typ LF 2 wird als Abstandhalter glattes bzw. gewelltes Stahldrahtgewebe als Baustahlgewebe aus unlegiertem bzw. nichtrostendem Stahl mit der Drahtdicke  $3 \text{ mm} < s \leq 8 \text{ mm}$  und einer maximalen Maschenweite  $50 \text{ mm} < A_D \leq 150 \text{ mm}$  verwendet.

(2) Die Konstruktionsdetails des Stahldrahtgewebes müssen den Angaben in den für den konkreten Anwendungsfall angefertigten Konstruktionszeichnungen nach Abschnitt 1.2.1 (3) entsprechen.

<sup>8</sup> Beim DIBt hinterlegte Technische Beschreibung vom 29.10.2004 in Verbindung mit den geprüften Zeichnungsanlagen zu den Ausführungsdetails

<sup>9</sup> DIN EN 10025-2:2019-10 Warmgewalzte Erzeugnisse aus Baustählen – Teil 2 Technische Lieferbedingungen für unlegierten Baustähle

<sup>10</sup> DIN EN 10088-4:2010-01 Nichtrostende Stähle – Teil 4: Technische Lieferbedingungen für Blech und Band aus korrosionsbeständigen Stählen für das Bauwesen

<sup>11</sup> DIN EN 10363:2016-10 Kontinuierlich warmgewalztes Riffelband und -blech abgelängt aus Warmbreitband aus Stahl – Grenzabmaße und Formtoleranzen

#### 1.2.4 Winkelringe

(1) Die Winkelringe bestehen aus ferritischem Stahl S235 JR+AR mit der Werkstoffnummer 1.0038 oder S355 J2 mit der Werkstoffnummer 1.0577 nach DIN EN 10025-2<sup>9</sup> in Verbindung mit DIN EN 10056-1<sup>12</sup> und DIN EN 10056-2<sup>13</sup> oder aus nichtrostendem Stahl mit der Werkstoffnummer 1.4301, 1.4541 oder 1.4571. Sie werden für den Anschluss des oberen Tankbodens an den Tankmantel des Flachbodentanks verwendet.

(2) Die Wanddicke der Winkelringe mit den Schenkelmaßen 60 mm bis 100 mm, deren Schenkel senkrecht auf den Tankmantel und den oberen Tankboden stoßen, muss kleiner oder gleich 1/10 der Schenkellänge sein und darf die Wanddicke des Tankmantels nicht überschreiten.

(3) Die Konstruktionsdetails der Winkel bzw. Winkelringe müssen den Angaben in den für den konkreten Anwendungsfall angefertigten Konstruktionszeichnungen nach Abschnitt 1.2.1 (3) entsprechen.

#### 1.2.5 Rohre, Rohrbögen

(1) Für die an den Anschlussstellen am oberen Boden der Leckschutzauskleidung durch die Tankwand ins Freie geführten Saug-, Mess- und Prüfleitungen sind Stahlrohrbögen und Stahlrohre mit DN 25 der Nenndruckstufe PN 10 bzw. PN 16 aus ferritischem oder nichtrostendem Stahl zu verwenden, die der Güte der Stahlblechtafeln aus Abschnitt 2.2.1 entsprechen.

(2) Die Konstruktionsdetails müssen den Angaben in den für den konkreten Anwendungsfall angefertigten Konstruktionszeichnungen nach Abschnitt 1.2.1 (3) entsprechen.

#### 1.2.6 Vorschweißflansche

(1) Zum Anschluss eines geeigneten Leckanzeigers ist am Ende der Saug-, Mess- und Prüfrohrleitung außerhalb des Tanks ein Vorschweißflansch mit DN 25 der Nenndruckstufe PN 10 bzw. PN 16 nach DIN EN 1092-1<sup>14</sup> zu montieren, die hinsichtlich der Güte den Rohren und Rohrbögen aus Abschnitt 2.2.4 entsprechen.

(2) Die Konstruktionsdetails müssen den Angaben in den für den konkreten Anwendungsfall angefertigten Konstruktionszeichnungen nach Abschnitt 1.2.1 (3) entsprechen.

#### 1.2.7 Zubehörteile

(1) Bei den Stahlrohren und Blechen, die zur eventuellen Herstellung von Messkammern verwendet werden sowie bei den Unterlegstreifen, Abstandhaltern und Rohrhalterungen handelt es sich um Zubehörteile.

(2) Die Konstruktionsdetails müssen den Angaben in den für den konkreten Anwendungsfall angefertigten Konstruktionszeichnungen nach Abschnitt 1.2.1 (3) entsprechen.

#### 1.2.8 Dauerhaftigkeit

(1) Die verwendeten Stahlsorten müssen eine ausreichende Korrosionsbeständigkeit für die vorgesehenen Einsatzbedingungen aufweisen. Die Flüssigkeit-Werkstoff-Kombination der Bauprodukte nach Abschnitt 1.2.2 bis 1.2.7 gilt als geeignet, wenn z.B. die Medien in Anhang B aus DIN EN 12285-1<sup>6</sup> aufgeführt sind, die Flüssigkeit-Werkstoff-Kombination positiv bewertet wurde und die in der jeweiligen Norm aufgeführten Randbedingungen beachtet werden.

(2) Die Blechdicken der planmäßig medienberührten Teile der Leckschutzauskleidung sind erforderlichenfalls um Korrosionszuschläge zu erhöhen, die in Abhängigkeit von der geplanten Lebensdauer und der Lagerflüssigkeit den zu erwartenden Materialabbau infolge Korrosion berücksichtigen. Besonderheiten, wie lokaler korrosiver Angriff z. B. durch Wasseransammlungen am Tankboden bei Medien mit Dichten < 1,0 kg/l, die sich nicht mit Wasser mischen, sind gesondert zu berücksichtigen.

12	DIN EN 10056-1:2017-06	Gleichschenklige und ungleichschenklige Winkel aus Stahl – Teil 1: Maße
13	DIN EN 10056-2:1994-03	Gleichschenklige und ungleichschenklige Winkel aus Stahl – Teil 2: Grenzabmaße und Formtoleranzen
14	DIN EN 1092-1:2018-12	Flansche und ihre Verbindungen - Runde Flansche für Rohre, Armaturen, Formstücke und Zubehörteile, nach PN bezeichnet - Teil 1: Stahlflansche

(3) Die Schweißbarkeit der zu verschweißenden Bestandteile der Leckschutzauskleidung miteinander und mit dem Flachbodentank muss gegeben sein.

### 1.2.9 Lecküberwachung

(1) Der mittels der Leckschutzauskleidung nach dieser allgemeinen Bauartgenehmigung als Teil eines Leckanzeigergerätes zwischen dem unteren Tankboden und dem oberen Tankboden hergestellte Überwachungsraum ist geeignet für die Überwachung mit Leckanzeigern nach dem Unterdruckprinzip.

(2) Der Unterdruckleckanzeiger muss für den Anschluss an doppelwandige Böden von Flachbodentanks nach DIN 4119 oder nach den einschlägigen Technischen Baubestimmungen geeignet und gegenüber der jeweils einzulagernden Flüssigkeit beständig sein sowie einem Überdruck von mindestens 3,0 bar bezogen auf den Atmosphärendruck standhalten und im Überwachungsraum einen Alarmunterdruck mindestens –255 mbar erzeugen.

## 2 Bestimmungen für Planung und Bemessung

(1) Die Standsicherheit des mit der Leckschutzauskleidung auszurüstenden Flachbodentanks nach DIN 4119 oder nach den einschlägigen Technischen Baubestimmungen wird als nachgewiesen vorausgesetzt und ist nicht Gegenstand dieser allgemeinen Bauartgenehmigung.

(2) Die Standsicherheit der Flachbodentanks nach DIN 4119 bzw. nach den einschlägigen Technischen Baubestimmungen wird durch den Einbau der Leckschutzauskleidung nach dieser allgemeinen Bauartgenehmigung nicht beeinträchtigt.

## 3 Ausführung

### 3.1 Anforderungen an den Antragsteller und die ausführenden Betriebe

(1) Der Hersteller muss die für die ordnungsgemäße Herstellung des Regelungsgegenstandes erforderlichen Verfahren nachweislich beherrschen. Der Nachweis ist durch ein Schweißzertifikat für die Ausführungsklasse EXC 2 nach DIN EN 1090-2<sup>15</sup> oder höher zu führen. Für die Koordinierung der Herstellungsprozesse der Leckschutzauskleidung nach dieser allgemeinen Bauartgenehmigung verantwortliche Schweißaufsichtspersonal mindestens über spezielle technische Kenntnisse nach DIN EN ISO 14731<sup>16</sup> verfügen.

(2) Die Schweißverfahren sind nach DIN EN ISO 15614-1<sup>17</sup> zu qualifizieren. Die Prüfung von Schweißern hat auf Grundlage der DIN EN ISO 9606-1<sup>18</sup> zu erfolgen.

(3) Der ausführende Betrieb hat einen Sachverständigen nach Wasserrecht rechtzeitig vor Beginn des Einbaues über Ort und Zeitpunkt des Einbaues zu informieren.

### 3.2 Vorbereitung des Einbaus der Leckschutzauskleidung

(1) Verpackung, Transport und Lagerung der Bauprodukte nach Abschnitt 1.2.2 bis 1.2.7 muss so erfolgen, dass die Gebrauchstauglichkeit nicht beeinträchtigt wird. Durch Transport und Lagerung beschädigte Bauprodukte sind von der weiteren Verwendung auszuschließen.

(2) Für die zur Herstellung der Leckschutzauskleidung nach dieser allgemeinen Bauartgenehmigung verwendeten Bauprodukte ist die vollständige Rückverfolgbarkeit sicherzustellen. Dazu müssen die Eigenschaften der verwendeten Stahlwerkstoffe für Bauprodukte aus Stahl mit der Werkstoff-Nr. 1.0038 nach DIN EN 10025-2<sup>9</sup> durch ein Werkszeugnis 2.2, für alle anderen Stähle durch ein Abnahmeprüfzeugnis 3.1 nach DIN EN 10204<sup>19</sup> nachgewiesen werden.

15	DIN EN 1090-2:2018-09	Ausführung von Stahltragwerken und Aluminiumtragwerken – Teil 2: Technische Regeln für die Ausführung von Stahltragwerken
16	DIN EN ISO 14731: 2019-07	Schweißaufsicht - Aufgaben und Verantwortung
17	DIN EN ISO 15614-1:2017-12	Anforderung und Qualifizierung von Schweißverfahren für metallische Werkstoffe – Schweißverfahrensprüfung – Teil 1: Lichtbogen- und Gasschweißen von Stählen und Lichtbogenschweißen von Nickel und Nickellegierungen
18	DIN EN ISO 9606-1:2013-12	Prüfung von Schweißern – Schmelzschweißen - Teil 1: Stähle
19	DIN EN 10204:2005-01	Metallische Erzeugnisse - Arten von Prüfbescheinigungen

(3) Zusätzlich ist zum Nachweis der Güteeigenschaften für Stähle nach DIN EN 10025-2<sup>9</sup> und DIN EN 10088-4 deren Kennzeichnung mit dem CE-Zeichen erforderlich. Die deklarierten Angaben zu den Güteeigenschaften der Werkstoffe und deren Übereinstimmung mit den Angaben in den für den konkreten Anwendungsfall angefertigten Konstruktionszeichnungen nach Abschnitt 1.2.1 (3) sind zu überprüfen.

(4) Der Einbau der Leckschutzauskleidung in bereits betriebene Flachbodentanks ist nur dann zulässig, wenn diese Flachbodentanks einwandfrei beschaffen und Korrosionsschäden sachgerecht behoben sind. Maßnahmen zur Beseitigung von Korrosionsschäden sind im Einvernehmen mit dem Sachverständigen nach Wasserrecht zu treffen.

### 3.3 Einbau der Leckschutzauskleidung

(1) Die Ausführung hat nach den für den konkreten Anwendungsfall angefertigten Konstruktionszeichnungen und entsprechend den Angaben der Technischen Beschreibung<sup>8</sup> zu erfolgen. Es gelten die Anforderungen der Ausführungsklasse EXC 2 nach DIN EN 1090-2<sup>21</sup>. Bei der Ausführung der Schweißnähte an Bauteilen aus nichtrostenden Stählen ist zusätzlich die allgemeine bauaufsichtliche Zulassung Nr. Z-30.3-6 zu beachten.

(2) Unter Verwendung der Bauprodukte nach Abschnitt 1.2.2 bis 1.2.7 ist ein durchgängiger Überwachungsraum zwischen dem oberen und unteren Tankboden herzustellen. Es dürfen keine die Doppelwandigkeit beeinträchtigenden Tankanschlüsse oder Tankstutzen durch den Überwachungsraum geführt werden. Während der Herstellung der Bestandteile der Leckschutzauskleidung durch Zuschnitt der Tränen- bzw. Glattbleche, des Stahldrahtgewebes, der Rohre und Rohrbögen sind Prüfungen der geometrischen Maße auf Grundlage von für den konkreten Anwendungsfall angefertigten Konstruktionszeichnungen nach Abschnitt 1.2.1 (3) vorzunehmen.

(3) Zum Anschluss eines Unterdruckerzeugers und zum Prüfen der Funktionsfähigkeit des Leckanzeigergerätes sowie zum Absaugen etwaiger in den Überwachungsraum eingedrungener Flüssigkeit ist die Leckschutzauskleidung mit Überwachungsraumstutzen auszurüsten. Ein Überwachungsraumanschluss ist als Saugleitungsanschluss und ein Anschluss als Messleitungsanschluss zu nutzen, alle übrigen Anschlüsse sind Prüfanschlüsse.

(4) Die Rohre für die Verbindungsleitungen sind mit dem oberen Boden dicht zu verschweißen und so zu montieren, dass unzulässiger Zwang durch z.B. Temperaturdehnungen nicht auftritt.

(5) Die Installation des Unterdruckleckanzeigers hat nach Maßgabe dessen Regelungen zu erfolgen.

(6) Der Flachbodentank mit einer Leckschutzauskleidung nach dieser allgemeinen Bauartgenehmigung ist gut sichtbar und dauerhaft mit einem vom Hersteller zu liefernden Typenschild mit folgenden Angaben zu kennzeichnen:

- Antragsteller oder Zeichen des Antragstellers,
- Einbaudatum,
- "Z-65.30-318",
- Typenbezeichnung der Leckschutzauskleidung (Typ LF 1 bzw. LF 2).

### 3.4 Prüfung der fertiggestellten Leckschutzauskleidung

(1) Die Dichtheit und der sachgerechte Einbau der Leckschutzauskleidung sind vor Inbetriebnahme durch einen Sachverständigen nach Wasserrecht zu prüfen.

(2) Die Prüfung der Dichtheit des Überwachungsraums ist an jeder Leckschutzauskleidung mit mindestens 600 mbar Unterdruck in einer Langzeitprüfung (bis maximal 7 Tage, abhängig vom Volumen des Überwachungsraumes) mit Anschluss eines geeigneten Messgerätes durchzuführen. Das Messgerät gilt als geeignet, wenn Druckänderungen von 1 mbar oder weniger abgelesen werden können. Die Temperatur soll zu Beginn und Ende der Prüfung um nicht mehr als 1 K abweichen, ansonsten ist die Temperaturdifferenz beim Prüfergebnis zu berücksichtigen. Die Prüfung gilt als bestanden, wenn die folgende Bedingung erfüllt ist:

$$0,1 \geq \frac{(p_B - p_E) \cdot V_1}{t} \quad \text{in mbar} \cdot \text{l} \cdot \text{s}^{-1} \quad \text{dabei ist:}$$

- $p_B$  der Druck zu Beginn der Prüfung, in mbar;  
 $p_E$  der Druck zum Ende der Prüfung, in mbar;  
 $V_1$  das Volumen des Überwachungsraums, in Liter;  
 $t$  die Prüfzeit in Sekunden.

(3) Bei neu errichteten Tanks ist die Dichtheitsprüfung des Überwachungsraumes mit  $\geq 600$  mbar Unterdruck über mindestens 24 Stunden während oder nach der Wasserstandsprüfung durchzuführen.

(4) Die Prüfung der Funktion des Unterdruckleckanzeigers hat nach Maßgabe der Regelungen des verwendeten Leckanzeigers zu erfolgen.

(5) Die nach anderen Rechtsbereichen erforderlichen Prüfungen bleiben unberührt.

### 3.5 Übereinstimmungserklärung

Die Bestätigung der Übereinstimmung der Ausführung und Prüfung der am Einbauort zusammengefügt und flüssigkeitsdicht verschweißten Leckschutzauskleidung aus Stahl mit den Bestimmungen dieser allgemeinen Bauartgenehmigung muss vom Antragsteller als ausführenden Fachbetrieb mit einer Übereinstimmungserklärung gemäß §§ 16 a Abs. 5, 21 Abs. 2 MBO erfolgen. Diese Erklärung ist in jedem Einzelfall dem Betreiber vorzulegen und von ihm in die Bauakte aufzunehmen.

## 4 Bestimmungen für Nutzung, Unterhalt, Wartung, Prüfung

### 4.1 Nutzung

(1) Die mit einer Leckschutzauskleidung versehenen Flachbodentanks dürfen zur Lagerung von Flüssigkeiten entsprechend Abschnitt 1 (2) unter Beachtung von Abschnitt 1 (3) und Abschnitt 1.2.8 verwendet werden.

(2) Der Antragsteller hat sicherzustellen, dass dem Betreiber der mit einer Leckschutzauskleidung versehenen Flachbodentanks mindestens folgende Unterlagen ausgehändigt werden:

- Kopie der allgemeinen Bauartgenehmigung Nr. Z-65.30-318,
- Kopie der Regelungstexte des verwendeten Unterdruckleckanzeigers mit Technischer Beschreibung des Leckanzeigers,
- Übereinstimmungserklärung gemäß Abschnitt 3.5.

(3) Die nach anderen Rechtsbereichen erforderlichen Bescheinigungen und Unterlagen bleiben unberührt.

### 4.2 Unterhalt und Wartung

(1) Bei einer Alarmmeldung des Leckanzeigers hat der Betreiber der Anlage unverzüglich den Antragsteller oder einen anderen Fachbetrieb im Sinne von § 62 AwSV<sup>20</sup> zu benachrichtigen und mit der Feststellung der Ursache für die Alarmgabe und deren Beseitigung zu beauftragen.

(2) Maßnahmen zur Beseitigung von Schäden sind im Einvernehmen mit dem Sachverständigen nach Wasserrecht zu klären.

(3) Für eine Innenbesichtigung sind die Flachbodentanks restlos zu entleeren und zu reinigen.

<sup>20</sup> Verordnung über Anlagen zum Umgang mit wassergefährdenden Stoffen (AwSV) vom 18. April 2017 (BGBl. I S. 905)



(4) Eine wechselnde Befüllung der mit der Leckschutzauskleidung ausgerüsteten Flachbodentanks mit unterschiedlichen Medien ist nur nach einer Reinigung des Behälters zulässig. Abschnitt 1.2.8 ist zu beachten.

(5) Die Funktionsfähigkeit der Leckschutzauskleidung ist durch Prüfung des Leckanzeigergerätes nach Maßgabe der Regelungen des verwendeten Unterdruckleckanzeigers zu prüfen.

(6) Die nach anderen Rechtsbereichen erforderlichen Prüfungen bleiben unberührt.

Holger Eggert  
Referatsleiter

Beglaubigt  
Pöttsch

**TYP LF1 (TRÄNENBLECH) ÜBERLAPPTE VERLEGUNG**

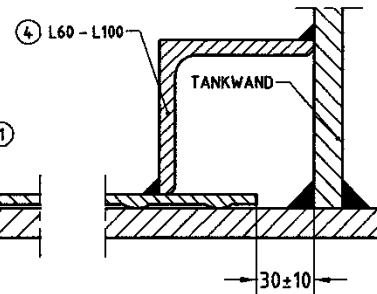
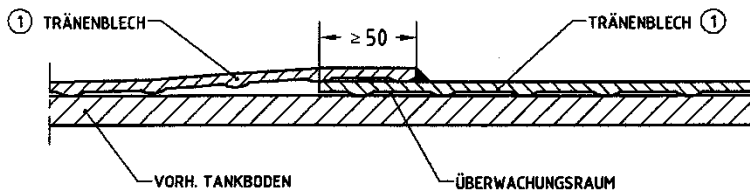

**TYP LF1 (TRÄNENBLECH) STOSSVERLEGUNG**

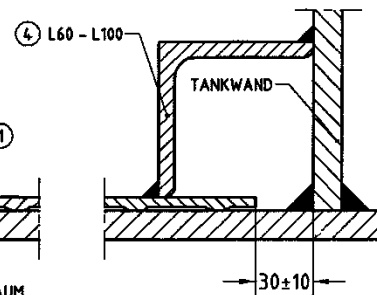
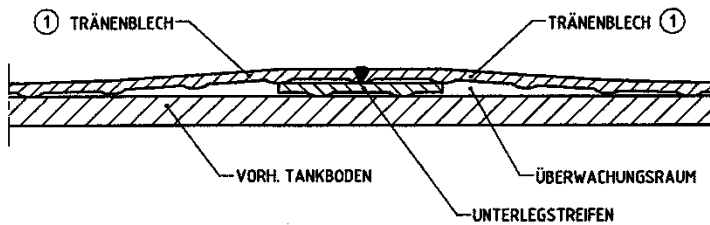

**TYP LF2 (BAUSTAHLMATTE) ÜBERLAPPTE VERLEGUNG**

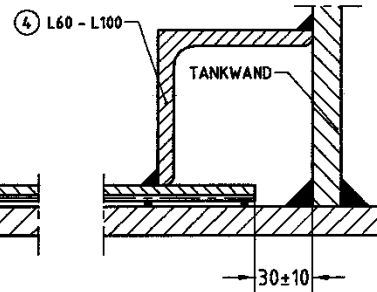
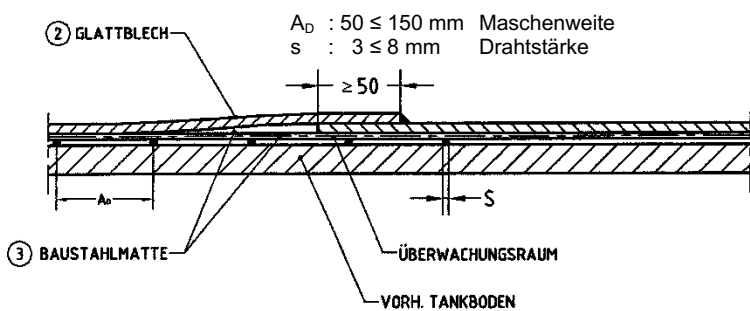

**TYP LF2 (BAUSTAHLMATTE) STOSSVERLEGUNG**

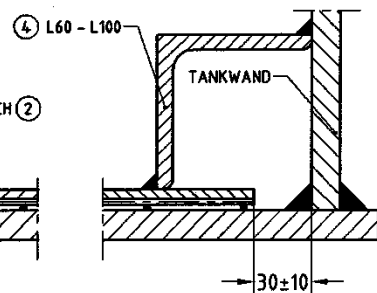
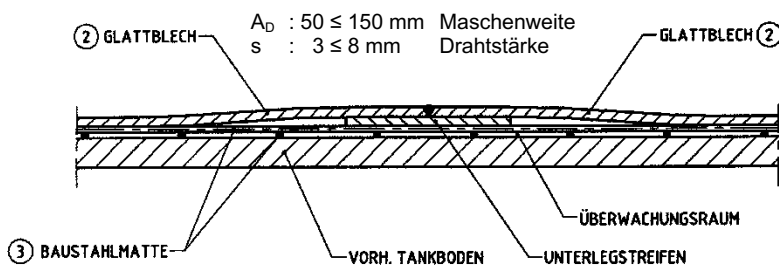

Leckschutzauskleidungen aus Stahl Typ LF1 und Typ LF2 für Flachbodentanks

Übersicht der Konstruktionsvarianten Typ LF1 und LF2

Anlage 1